



Nanotaster 145 NT

Aufgrund der kompakten Bauweise stehen für diesen Nano-Drucktaster viele neue Einsatzbereiche wie z.B. der Einbau in Joystickgriffe und Tastaturfelder von mobilen Arbeitsmaschinen offen. Dass sich eine Miniatur-Bauform und maximale Funktionalität nicht gegenseitig ausschließen, beweist der 145NTG Taster unter anderem durch seine zweifarbige Beleuchtung.

Produktmerkmale

- minimalistische Bauweise bei maximaler Schaltsicherheit
- sehr taktilen Verhalten über die gesamte Lebensdauer
- patentiertes Aufbauprinzip mit gekapseltem Schaltergehäuse, IP67
- Funktions- und Nachtbeleuchtung
- schock- und vibrationsbeständig nach DIN IEC 68 Teil 2
- Lebensdauer > 4 Mio. Schaltspiele
- NAMUR-Beschaltung möglich

Technische Zeichnung

BILD 1/1

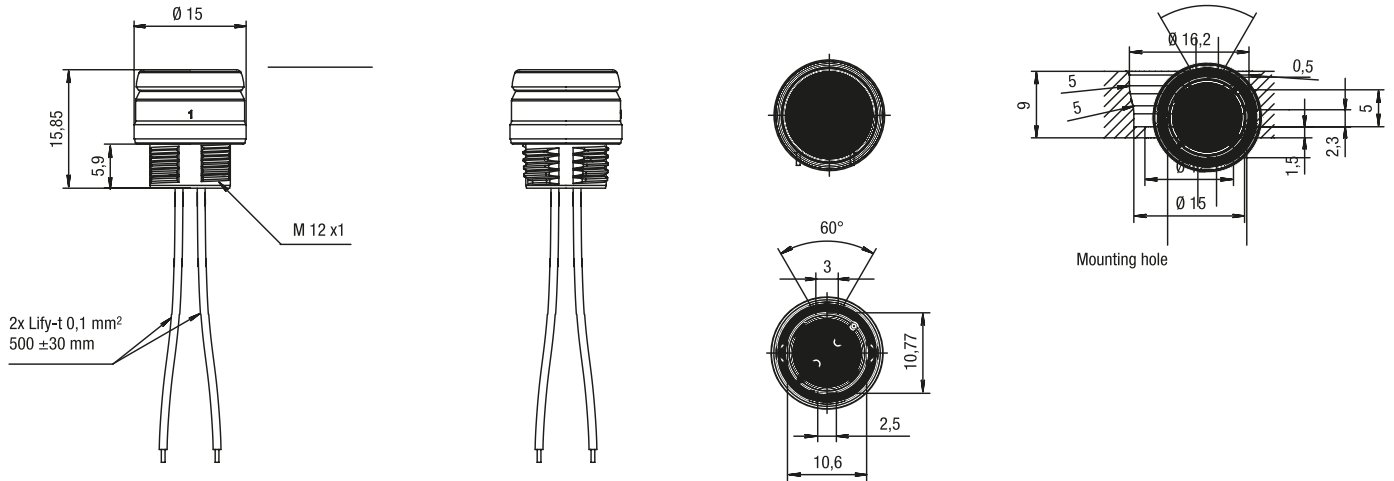

Reed NAMUR circuit with LED

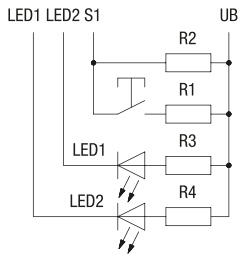

Reed N.O. circuit

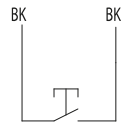

Hall switch open drain circuit

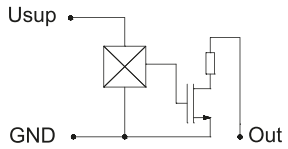

Optional: Hall switch high-side circuit

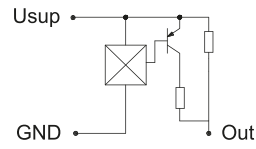

Produktoptionen

BILD 1/2

Actuator colors

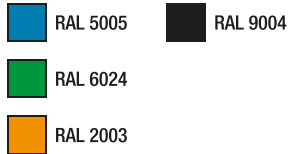

Illumination colours LED



**Actuator colors
Optional**

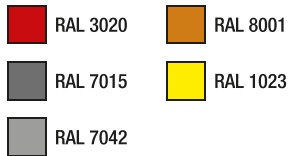

**Illumination colours LED
Optional**



Additional versions are available on request. The push button caps can optionally be printed with symbols. (symbol Ø max. 10 mm).

BILD 2/2

Optional icons for push button 145 NT

Icon colour: white translucent

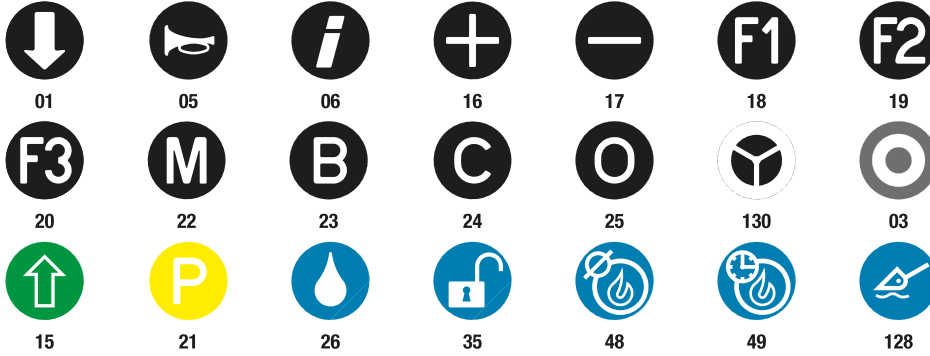

Icon colour: red translucent



Icon colour: black



Additional symbols in accordance with DIN ISO 7000:2008-12 are available on request.

**Optional:
2K nano push button**

Convex push button

Flat push button

Concave push button

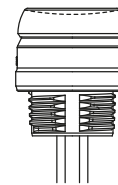
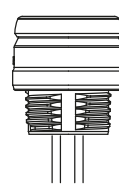
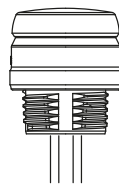

**Optional icon for
2K push button**



**Optional
actuator colours**

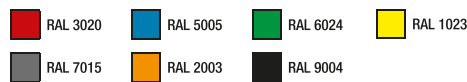

Artikel-Merkmale

Attribute	145NTG...	145NTH...
Schaltspannung max.	30 V DC	-
Schaltstrom max.	0,3 A	-
Schaltleistung max.	3 W	
Schaltleistung max.	3 VA	5 VA
Kontaktart	Schließer	-
Vorwiderstand	-	85 Ohm
Lebensdauer mechanisch (Zyklen)	2000000	
Schutzart Elektronik	IP67 DIN EN 60529	
Betriebstemperatur min.	-40 °C	
Betriebstemperatur max.	85 °C	
Lagertemperatur min.	-40 °C	
Lagertemperatur max.	85 °C	
Einbaulage	von oben	
Befestigungsart	geschraubt	
Gewinde	M12	
Kabellänge	0,5 m	